

## WINE LIBRARY

### Vitrines réfrigérées modulaires expositives pour vins



La Wine Library de Brera représente une nouvelle façon de penser à l'environnement et une nouvelle façon de préserver le vin. Les caves, les vintothèques et les restaurants trouvent dans ce présentoir de vin innovant la réponse à tous les besoins.

La structure en acier inoxydable de cette vitrine constitue le cadre idéal pour valoriser vos bouteilles de vin avec élégance et raffinement, et elle peut être personnalisée avec différentes couleurs. De plus, les portes entièrement vitrées et le système d'éclairage interne à leds (lumière led blanc 6000K, sur demande led chaud 2700K) avec dimer pour réglage d'intensité inclus, rendront vos bouteilles de vin charmantes.

Pour répondre aux besoins les plus variés, la Wine Library est disponible en différentes hauteurs, 220 cm et 260 cm, avec profondeur 55 cm, avec différentes capacités de stockage.

Chaque porte est indépendante, avec la possibilité de régler différentes températures à l'intérieur de la vitrine, en permettant ainsi de conserver et stocker de manière optimale divers types de vin, que vous pouvez aménager selon vos besoins grâce à plusieurs types de structures de support de bouteilles disponibles (non inclus).

#### FICHE TECHNIQUE:

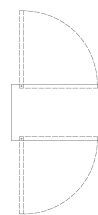
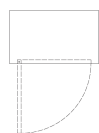

		WL6/126S	WL6/126P
Dimensions extérieures (WxDxH)	cm	82,5 x 55 x 260	82,5 x 55 x 260
Portes	nr	1 à mur	1 traversante
Capacité max des bouteilles	nr	160	160
Type de réfrigération		Ventilé	Ventilé
Puissance max absorbée **	W	430	430
Puissance de réfrigération	W	490	490
Température *	°C	+4/+16	+4/+16
Gaz		R290	R290
Type de dégivrage		Électrique automatique	Électrique automatique
Niveau de bruit unité de condensation	dB(A)	59,3	59,3
Tension d'alimentation		1x230V/50Hz	1x230V/50Hz
Classe climatique		4	4

\* Température ambiante +26°C / \*\*Evap. -10°C cond. +45°C

PLAN D'INSTALLATION:

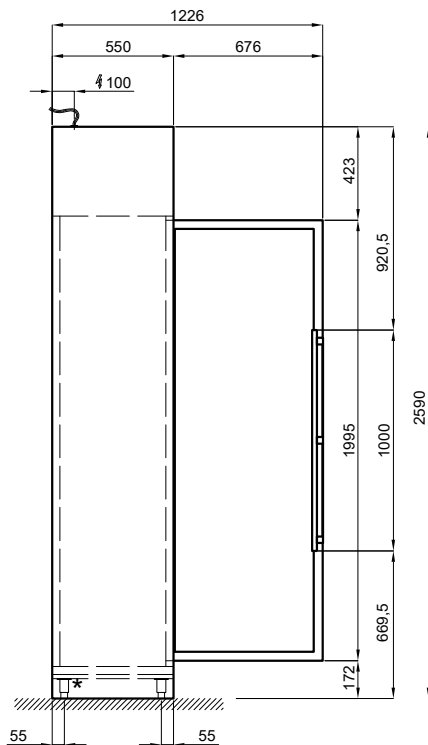
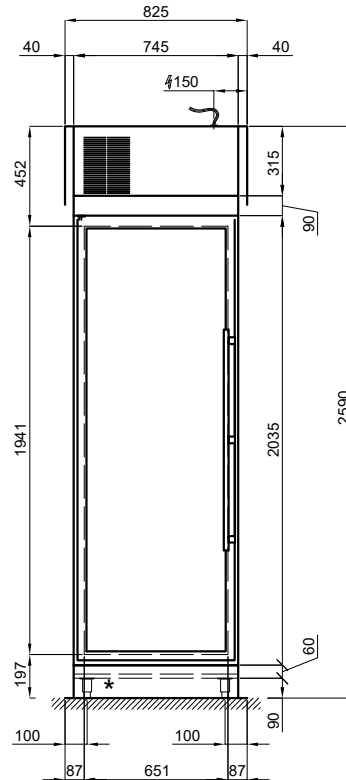
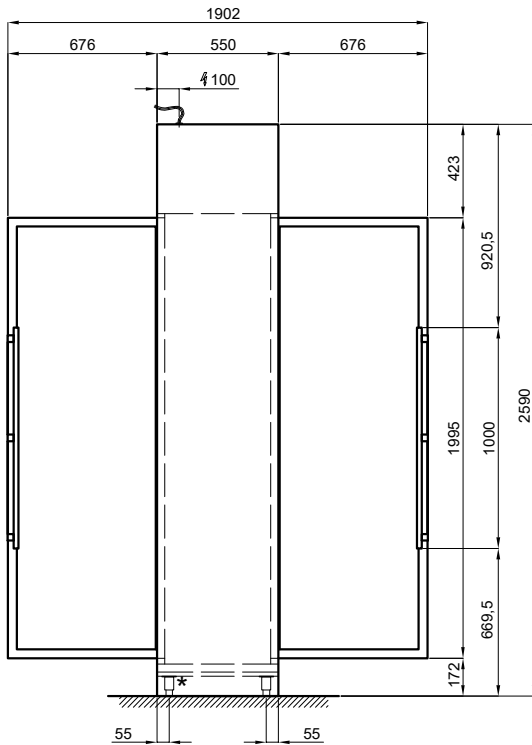

PART.  
ENCOMBREMENT PORTES

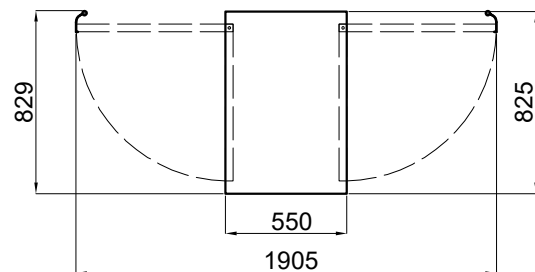

 ALIMENTATION ÉLECTRIQUE : 230 V ~ 1 - 50Hz (\* PRISE SHUKO) - LONGUEUR CÂBLE 2 mt

\*  SEULEMENT SUR DEMANDE

ACCESSOIRES ET SUPPLÉMENTS SUR DEMANDE:

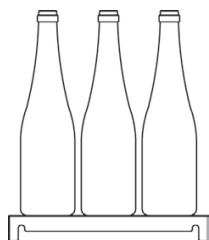

60000700

SR5/01 Étagère en acier inox (capacité no. 32 bouteilles)



60000705

ST5/02 Tubes horizontaux en acier inox (capacité no. 6 bouteilles)

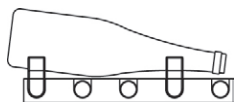

60000710

SC5/03 Berceaux bouteilles horizontaux en plexiglas (capacité no. 7 bouteilles)

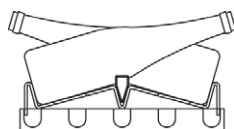

60000715

SI5/04 Etagère bouteilles inclinées en plexiglas (capacité no. 7 bouteilles)



60000715

Système surveillance Wi-Fi pour porte (supplément)

60000850

Finition couleur (supplément)

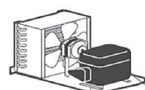

40200184

Unité de condensation Hp 1/6 (distance max 10 mt)

40200560

Fréquence 60Hz

Lumières chaudes sur demande (2700 K)

-----

-----

Arrangement possible pour unité de condensation à distance