

WINE LIBRARY

Vetrine refrigerate espositive per vini modulari



La Wine Library Brera rappresenta un nuovo modo di pensare l'ambiente e un nuovo modo di conservare il vino. Cantine, enoteche e ristoranti trovano in questo innovativo espositore per vino la risposta a ogni esigenza.

La struttura in acciaio inox di questa vetrina la rende la cornice ideale per dare valore alle vostre bottiglie di vino con eleganza e raffinatezza, ed è personalizzabile con diverse colorazioni.

Le porte tutto vetro e il sistema di illuminazione Led interno (luce led bianca 6000K, su richiesta led calda 2700K) con dimmer per la regolazione dell'intensità incluso, renderanno ammalianti le vostre bottiglie di vino.

Per rispondere alle più svariate esigenze la Wine Library è disponibile in diverse altezze, 220 cm e 260 cm, e con diverse capacità di contenimento entrambe con profondità 55 cm.

Ogni porta è indipendente con la possibilità di impostare quindi temperature differenti all'interno della vetrina, ciò consente di conservare in modo ottimale varie tipologie di vino, che potete disporre come preferite grazie a diversi tipi di strutture portabottiglie (non incluse).

DATI TECNICI:

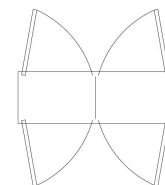
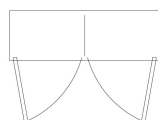

		WL6/226S	WL6/226P
Dimensioni esterne (WxDxH)	cm	165 x 55 x 260	165 x 55 x 260
Porte	nr	2 a parete	2 passanti
Capacità max bottiglie	nr	320	320
Tipo di refrigerazione		ventilata	ventilata
Potenza max assorbita **	W	860	860
Potenza refrigerante **	W	2 x 490	2 x 490
Temperatura*	°C	+4/+16	+4/+16
Gas		R290	R290
Sistema di sbrinamento		Elettrico automatico	Elettrico automatico
Rumorosità unità condensatrice	dB(A)	59,3	59,3
Tensione alimentazione		1x230V/50Hz	1x230V/50Hz
Classe climatica		4	4

* Temperatura ambiente +26°C / **Evap. -10°C cond. +45°C

SCHEMA D'INSTALLAZIONE:

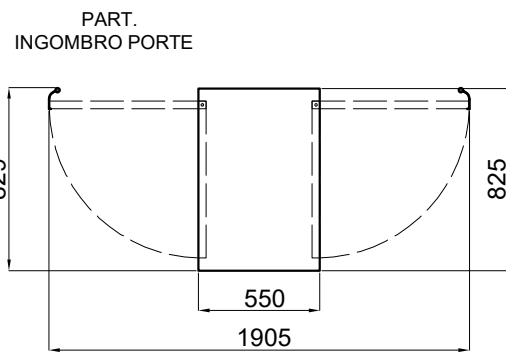
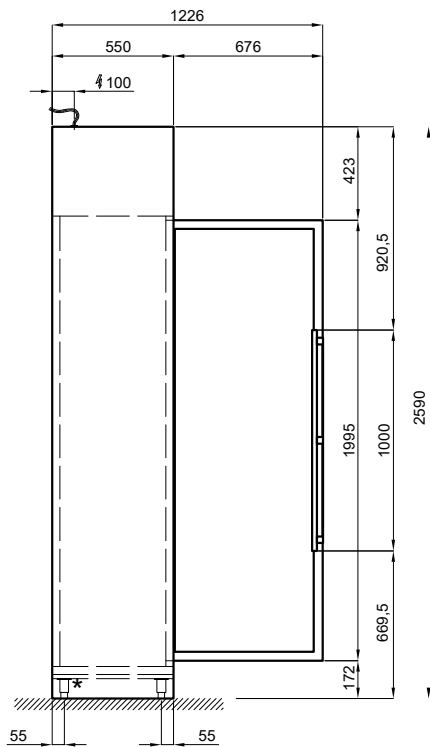
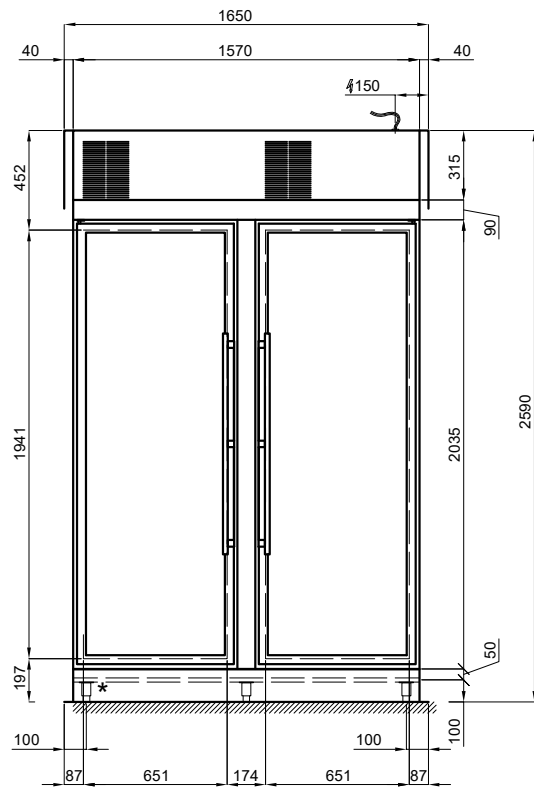
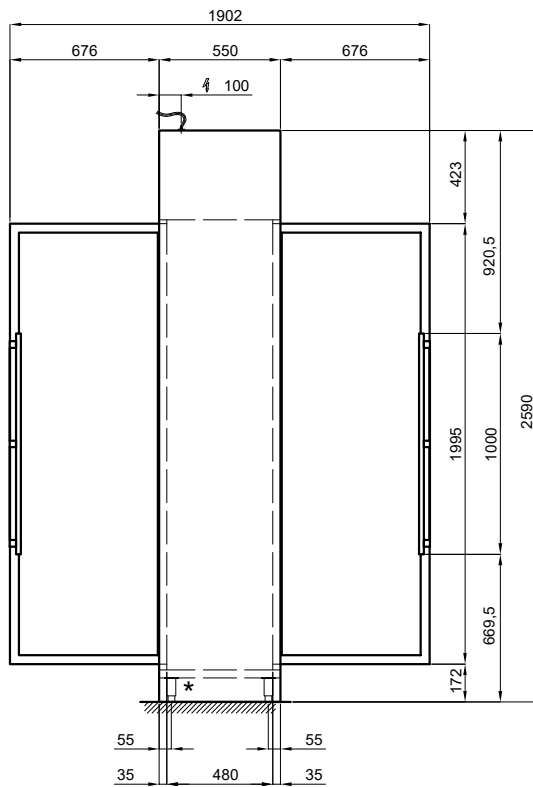

 ALIMENTAZIONE : 230 V ~ 1 - 50Hz (* spina SHUKO) - Lunghezza cavo 2 mt

*  SOLO SU RICHIESTA

ACCESSORI E MAGGIORAZIONI SU RICHIESTA:

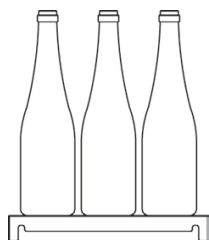

60000700 SR5/01 Ripiano in acciaio inox (capacità no. 32 bottiglie)



60000705 ST5/02 Struttura tubi inox orizzontali (capacità no. 6 bottiglie)

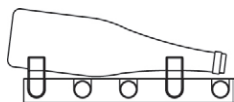

60000710 SC5/03 Struttura culle in plexiglas orizzontali (capacità no. 7 bottiglie)

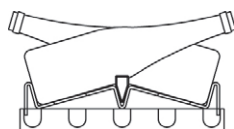

60000715 SI5/04 Ripiano bottiglie inclinate in plexiglas (capacità no. 7 bottiglie)



60000715 Sistema supervisione Wi-Fi per vano (maggiorazione)

60000850 Finitura colore (maggiorazione)

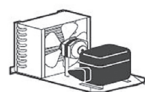

40200184 Unità condensatrice Hp 1/6 (distanza max 10 mt)

40200560 Frequenza 60Hz

----- Luci calde su richiesta (2700 K)

----- Possibile predisposizione per unità condensatrice remota